



Installation Guide

Outdoor Access Point

CONTENTS

Bahasa Indonesia.....	01
日本語.....	05
繁體中文.....	09
ไทย.....	13
Tiếng Việt.....	17
한국어.....	21

Catatan: gambar mungkin berbeda dari produk yang sebenarnya.

Topologi jaringan

■ Mode Manajemen Terpusat

Via Software Manajemen Terpusat (untuk produk EAP dan Pharos)

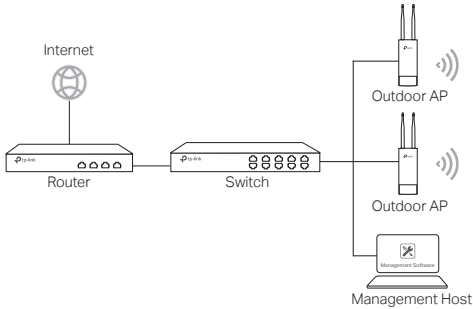

Sebuah komputer yang menjalankan mode ini, dapat berada di subnet yang sama atau berbeda dengan AP, dan digunakan untuk mengelola AP secara terpusat.

Anda bisa mendapatkan software yang sesuai dari situs web resmi kami di <https://www.tp-link.com>.

Via Hardware Controller (untuk EAP dan CAP)

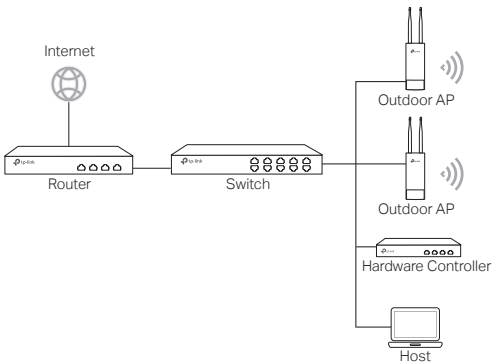

Kontroler hardware dapat berada di subnet yang sama atau berbeda dengan AP. Fungsi Manajemen host digunakan untuk masuk ke dalam kontroler hardware agar AP dapat dikelola secara terpusat.

■ Mode Standalone

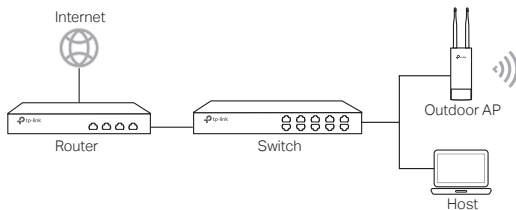

Koneksi Hardware

Pilih metode yang tersedia untuk menghubungkan perangkat anda sesuai dengan aksesorisnya.

■ Melalui PoE Switch

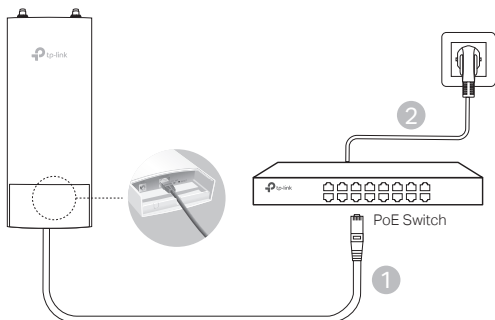

Catatan: Hanya tersedia pada produk AP yang mendukung PoE standar.

■ Melalui PoE Adapter

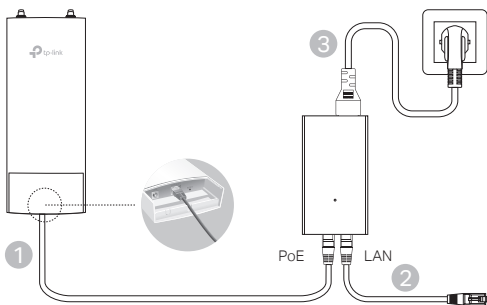

Atau

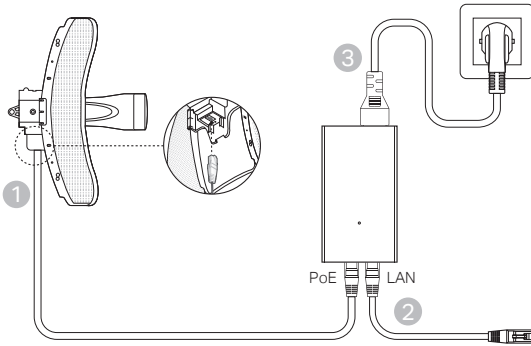

Catatan: Hanya tersedia pada produk AP dengan paket PoE adaptor di dalamnya.

Instalasi Hardware

1. Pilih metode untuk memasang perangkat.

■ Pasang perangkat pada tiang

Pada tempat yang telah dipilih, pasang perangkat ke posisi yang telah sesuai pada tiang kemudian sesuaikan perangkat ke arah yang anda inginkan.

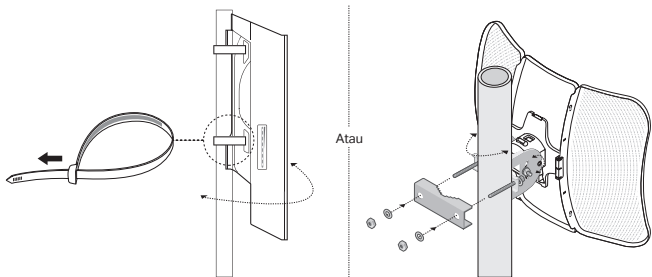

■ Pasang Perangkat di Dinding (untuk produk dengan braket pemasangan)

Pasang braket pemasangan ke posisi yang diinginkan pada dinding kemudian tekan dan geser perangkat untuk menguncinya. Lalu sambungkan antena pada perangkat.

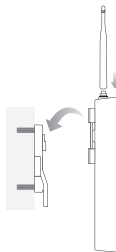

2. Pasang segel waterproof. (untuk perangkat tertentu)

Sebelum memasang, pasang kabel Ethernet melalui penutup spiral, braket, dan O-ring. Kemudian ikuti langkah-langkah seperti yang terlihat pada gambar:

- (1) Hubungkan kabel Ethernet ke port.
- (2) Pasangkan O-Ring ke kepala braket, dan kencangkan braket ke badan perangkat.
- (3) Pasang kabel Ethernet melalui celah segel dengan sisi yang lebih tebal mengarah ke braket.
- (4) Pasang segel ke braket.
- (5) Kencangkan penutup spiral ke braket.

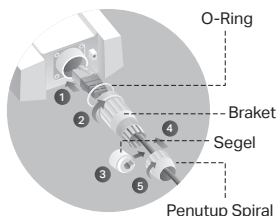

Konfigurasi Software

■ Mode Manajemen Terpusat

Untuk mengkonfigurasi perangkat secara massal melalui software manajemen terpusat atau kontroler wireless, silahkan melihat panduan pengguna. Anda dapat mendownload panduan pengguna dari situs web resmi kami di <https://www.tp-link.com>.

Mode Standalone

Untuk mengkonfigurasi perangkat melalui sistem manajemen berbasis web, silahkan ikuti langkah-langkah di bawah ini.

1. Jalankan web browser dan masukkan alamat IP perangkat anda di kotak alamat dan tekan Enter.

Catatan:

- Untuk EAP, Anda bisa mengecek alamat IP melalui router anda.
 - Untuk produk lain, alamat default IP adalah 192.168.0.254 dan alamat IP komputer anda harus ditetapkan sebagai 192.168.0.x ("x" adalah nomor dari 1 sampai 253).
2. Masukkan admin untuk kedua User Name dan Password untuk login.
 3. Ubah Nama Pengguna dan Password untuk melindungi perangkat anda, kemudian mulailah mengkonfigurasi perangkat.

注：画像は実際の製品と異なる場合があります。

一般的なネットワーク トポロジー

■ Managed Mode

集中管理ソフトウェア経由 (EAP または Pharos 製品)

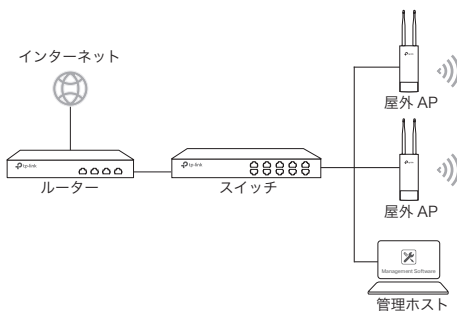

AP と同じまたは異なるサブネット上の集中管理ソフトウェアを実行しているコンピューターで、AP を一元管理します。

対応するソフトウェアは弊社 HP からダウンロード可能です：<https://www.tp-link.com./jp/>

ハードウェアコントローラー経由 (EAP または CAP)

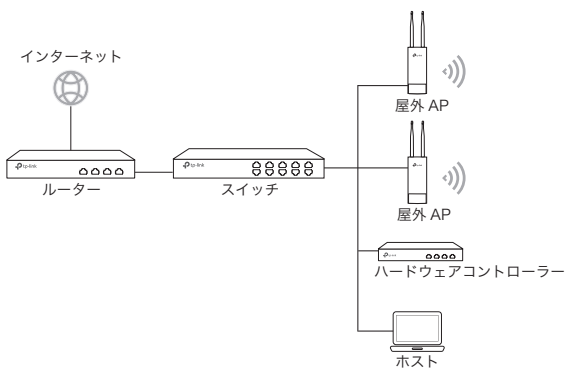

ハードウェアコントローラーは、AP と同じまたは異なるサブネット上に配置できます。管理ホストは、ハードウェアコントローラーにログインし、AP を一元管理するために使用されます。

■ Standalone Mode

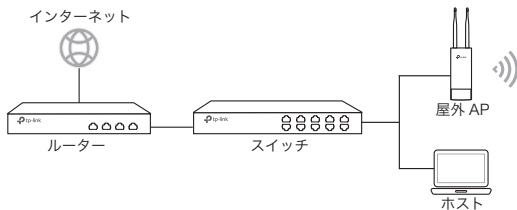

ハードウェアの接続

アクセサリに応じてデバイスの接続方法を選択してください。

■ PoE スイッチ経由

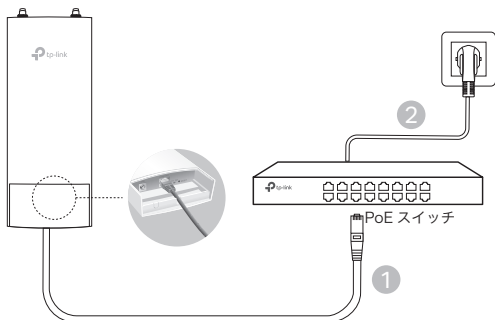

注：標準の PoE に対応している AP 製品のみで可能です。

■ PoE アダプター経由

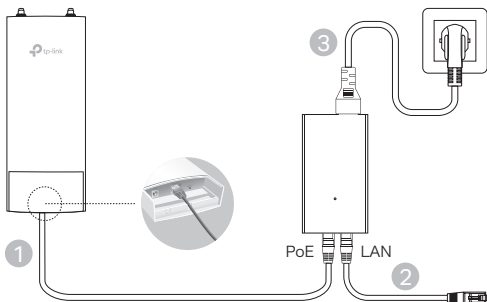

または

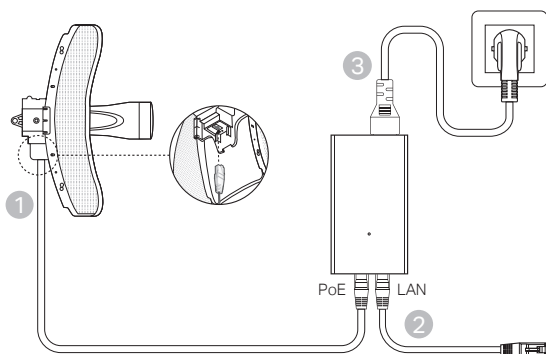

注：PoE アダプターが付属されている AP 製品のみで可能です。

ハードウェアの取り付け

1. デバイスの設置方法を選択してください。

■ ポールに設置

任意の場所でデバイスをポールの適切な位置に取り付けたら、既に設置しているデバイスに合わせて方向を調整します。

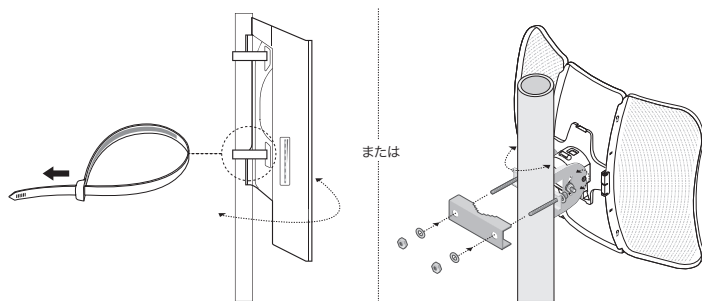

■ 壁に設置（設置用ブラケットが付属されている製品のみ）

設置用ブラケットを壁の適切な位置に取り付けたら、デバイスをスライドさせて固定します。続いてデバイスにアンテナを取り付けます。

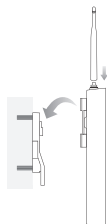

2. 防水カバーを取り付けます。（特定のデバイスのみ）

取り付け前に、LAN ケーブルをキャップ・ブラケット・Oリングに通しておいてください。続いて次の図に示す手順で進めていきます：

- (1) LAN ケーブルをポートに接続します
- (2) Oリングをブラケットの頭部分に取り付け、ブラケットをデバイスの本体にねじ込みます
- (3) カバーの太い部分がブラケットに向くようにしてLAN ケーブルにはめ込みます
- (4) カバーをブラケットに差し込みます
- (5) キャップを回して締めます

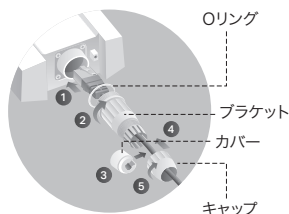

ソフトウェアの設定

■ Managed Mode

集中管理ソフトウェアまたはワイヤレスコントローラーを介して複数のデバイスを構成する場合は、対応するユーザーガイドを参照してください。ユーザーガイドは弊社HPからダウンロード可能です：<https://www.tp-link.com./jp/>

■ Standalone Mode

Web ベースの管理システムを介してデバイスを構成する場合は、以下の手順で設定してください。

1. Web ブラウザを起動させ、アドレスバーにデバイスの IP アドレスを入力したら Enter キーを押します。

注：

- ・ EAP の場合、ルーターから IP アドレスを確認できます。
- ・ その他製品の場合、デフォルトの IP アドレスは 192.168.0.254 となっており、コンピューターの IP アドレスは 192.168.x (x は 1～253 の任意の数値) に設定する必要があります。

2. ユーザー名とパスワードの両方に admin と入力してログインします。
3. デバイス保護のためにユーザー名とパスワードを変更したら、デバイスの設定を開始してください。

註：此圖片可能與實際產品不同。

一般網路拓撲

■ 管理模式

透過集中管理軟體 (適用於 EAP 與 Pharos 產品)

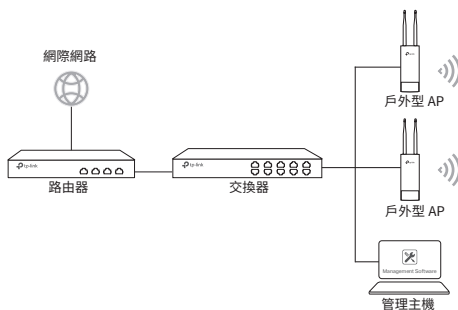

管理主機為執行管理軟體的電腦 (可與 AP 在相同或不同子網路中)。

您可以從我們網站 <https://www.tp-link.com> 下載管理程式。

透過硬體控制器 (適用於 EAP 與 CAP 產品)

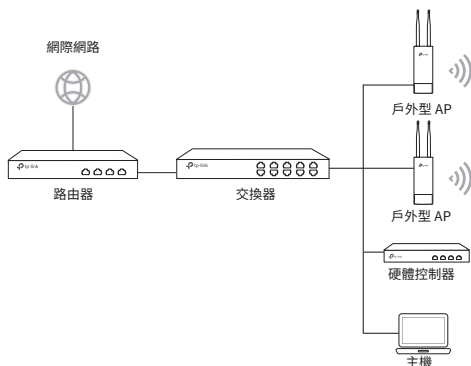

硬體控制器可以與 AP 在相同或不同的子網路中。管理主機用於登入硬體控制器以管理 AP。

■ 獨立運作模式

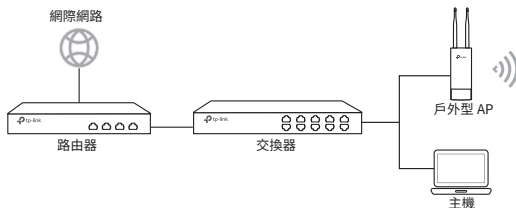

硬體連接

請根據附件選擇連接設備的方式。

■ 透過 PoE 交換器

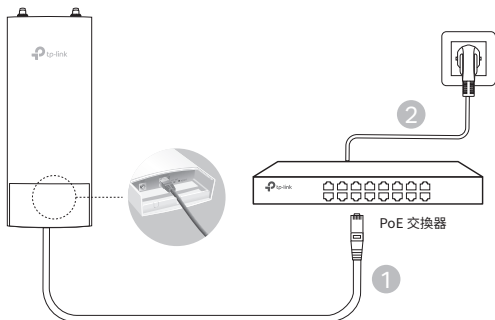

注意：只有支援標準 PoE 的 AP 產品可使用此種連接方式。

■ 透過 PoE 電源供應器

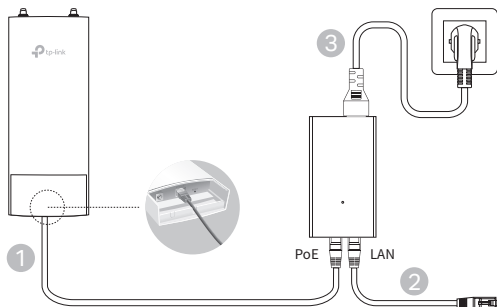

或者

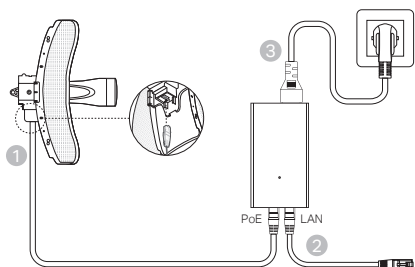

注意：只有包裝中帶有 PoE 電源供應器的 AP 產品可使用此種連接方式。

硬體安裝

1. 請選擇安裝設備的方式。

■ 將設備安裝在掛杆上

在所選的位置，將設備連接至掛杆上適合的定點，然後將設備大致對準您所指定的方向。

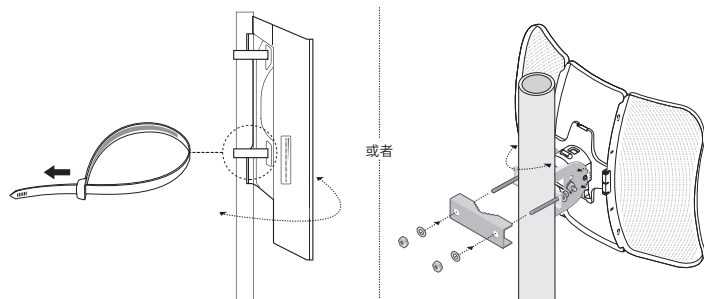

■ 將設備安裝在牆上（對於具備安裝支架的產品）

請將安裝支架安裝到牆壁上的需求位置。
推動並滑動設備將其鎖定到位。然後將天
線連接至設備。

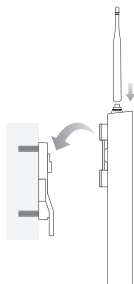

2. 安裝防水橡膠圈。(為特定設備)

在安裝前，將網路線穿過螺旋蓋、支架和 O 型環。
接著參考圖片按下列步驟操作：

- (1) 將網路線插入網路孔。
- (2) 將 O 型環安裝到支架頂端，接著將支架鎖到設備上。
- (3) 將防水橡膠圈包住網路線，較厚的一邊朝向支架。
- (4) 將橡膠圈插入支架中。
- (5) 將螺旋蓋鎖上支架。

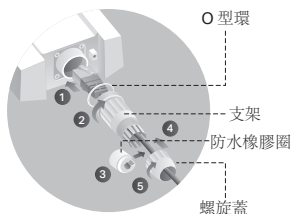

軟體設定

■ 管理模式

若要透過集中管理軟體或無線控制器設定大量設備，請參閱相應型號的「使用者手冊」。您可以從我們的網站 <https://www.tp-link.com> 下載使用者手冊。

■ 獨立運作模式

若要透過網頁式管理系統設定設備，請按照以下步驟操作。

1. 開啟網頁瀏覽器並在網址欄位中輸入設備的 IP 位址，然後按下鍵盤上的 Enter 鍵。
註：
 - 若為 EAP，可以透過您的路由器確認其 IP 位址。
 - 若為其他產品，預設的 IP 位址是 192.168.0.254，並且您電腦的 IP 位址應該要設定為 192.168.0.x。(「x」為介於 1-253 之間的整數)
2. 登入時的使用者名稱與密碼請都輸入 admin。
3. 建議您變更預設的使用者名稱與密碼，以保護您的設備，接著開始設定此設備。

หมายเหตุ: ภาพอาจแตกต่างจากสินค้าจริง

โครงสร้างเครือข่ายทั่วไป

■ โหมดการจัดการ

ผ่านทางซอฟต์แวร์การจัดการจากส่วนกลาง (สำหรับผลิตภัณฑ์ EAP และ Pharos)

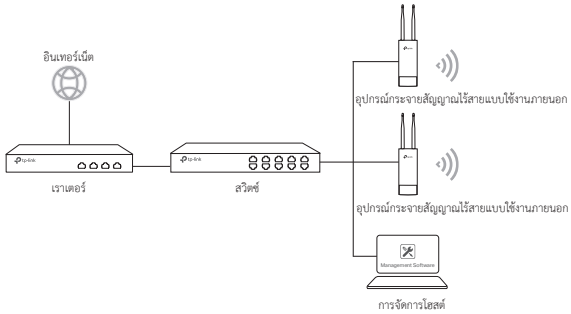

คอมพิวเตอร์ที่ใช้งานซอฟต์แวร์การจัดการจากส่วนกลางสามารถใช้งานได้กับเครือข่ายเดียวกัน หรือไม่ใช่เครือข่ายเดียวกันกับ AP เพื่อบริหารจัดการ AP จากส่วนกลาง

คุณจะได้รับซอฟต์แวร์ที่สอดคล้องกันจากเว็บไซต์ของเรา <https://www.tp-link.com>

ผ่านทาง Hardware Controller (สำหรับ EAP และ CAP)

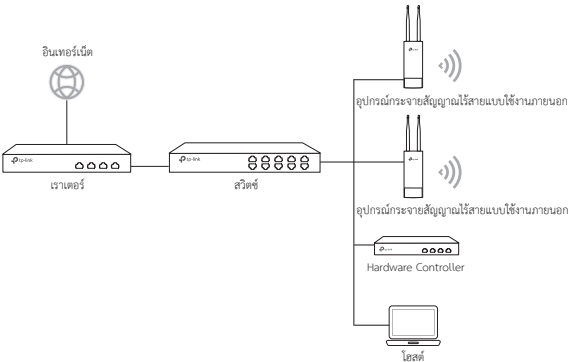

Hardware controller ใช้สำหรับควบคุมอุปกรณ์กระจายสัญญาณแบบไร้สาย

โดยจะต้องติดตั้งอยู่ในเครือข่ายย่อยเดียวกัน หรือแตกต่างกันกับ CAP โดยการเข้าสู่ระบบของ hardware controller เพื่อตั้งค่าหรือจัดการ CAP จากส่วนกลาง

■ รูปแบบการทำงานแบบ stand alone

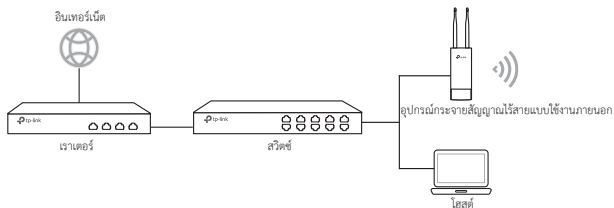

การเชื่อมต่ออุปกรณ์

เลือกวิธีการเชื่อมต่ออุปกรณ์ของคุณตามอุปกรณ์ที่ใช้งาน

■ ผ่านสวิตช์ PoE

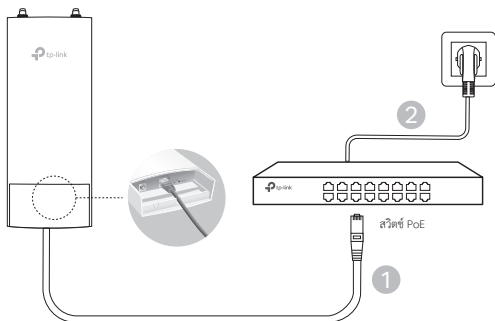

หมายเหตุ: สำหรับผลิตภัณฑ์ AP ที่รองรับมาตรฐาน PoE เท่านั้น

■ ผ่านอุปกรณ์จ่ายไฟผ่านสายแลน

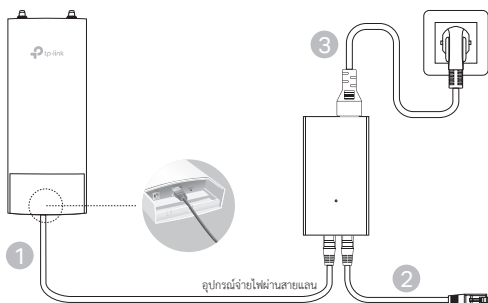

หรือ

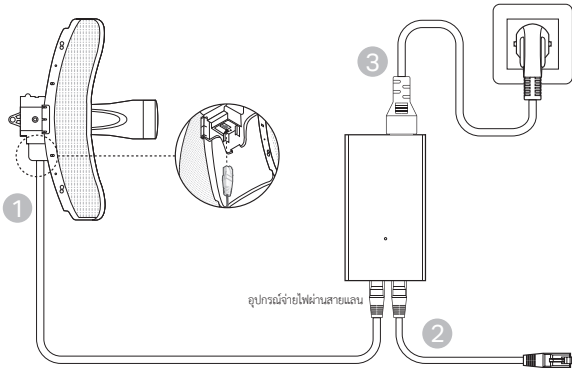

หมายเหตุ: สำหรับผลิตภัณฑ์ AP ที่รองรับเท่านั้นถึงจะสามารถใช้งานได้กับ PoE adapter ที่อยู่ในบรรจุภัณฑ์ได้

การติดตั้งอุปกรณ์

1. เลือกวิธีการติดตั้งอุปกรณ์

■ ติดตั้งอุปกรณ์กับตัวยึด

เลือกตำแหน่งที่จะติดตั้งอุปกรณ์ โดยกำหนดจุดที่เหมาะสมของเสา แล้วหันอุปกรณ์ไปยังทิศทางที่คุณต้องการ

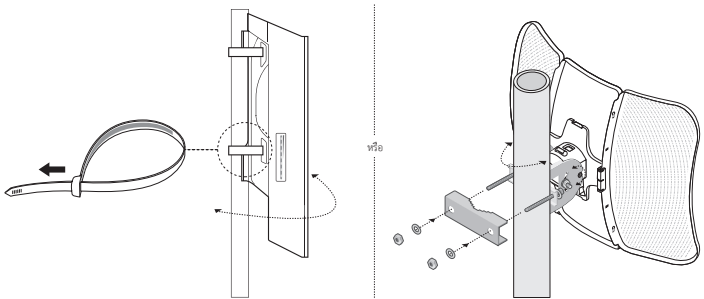

■ ติดตั้งอุปกรณ์บนผนัง (สำหรับผลิตภัณฑ์ที่มีขายึด)

ติดตัวยึดอุปกรณ์ในตำแหน่งที่ต้องการกับผนัง ดันและเลื่อนอุปกรณ์ให้ล็อก แล้วเชื่อมต่อเสาอากาศที่อุปกรณ์

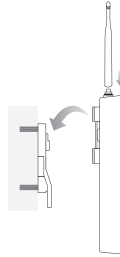

2. ติดตั้งซิลกันน้ำ (สำหรับอุปกรณ์บางรุ่น)

ก่อนติดตั้งให้ใส่สายอีเทอร์เน็ตผ่านตัวยึดฝาครอบเกลียวและโอริง จากนั้นทำตามขั้นตอนดังที่แสดงในภาพ:

- (1) เชื่อมต่อสายอีเทอร์เน็ตเข้ากับพอร์ต
- (2) ใส่โอริงเข้ากับหัวของตัวยึดและขันตัวยึดเข้ากับตัวอุปกรณ์
- (3) ใส่สายอีเทอร์เน็ตผ่านร่องของซิลโดยให้หันด้านที่หนาขึ้นเข้าหาตัวยึด
- (4) เสียบซิลเข้ากับตัวยึด
- (5) ขันฝาครอบเกลียวเข้ากับตัวยึด

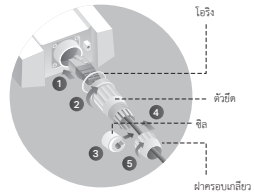

การตั้งค่าของซอฟต์แวร์

■ โหมดการจัดการ

การกำหนดค่าอุปกรณ์โดยผ่านซอฟต์แวร์การจัดการจากส่วนกลางหรือควบคุมแบบไร้สายโปรดดูที่คู่มือการใช้งานที่สอดคล้องกัน คุณสามารถดาวน์โหลดคู่มือการใช้งานจากเว็บไซต์ของเรา <https://www.tp-link.com>

■ รูปแบบการทำงานแบบ Stand alone

การกำหนดค่าอุปกรณ์ผ่านระบบการจัดการ Web-based โปรดทำตามขั้นตอนดังต่อไปนี้

1. เปิดตัวเว็บเบราว์เซอร์และป้อนที่อยู่ IP ของอุปกรณ์ของคุณในแถบที่อยู่และกด Enter
หมายเหตุ:
 - สำหรับ EAP คุณสามารถตรวจสอบที่อยู่ IP ผ่านเราเตอร์ของคุณ
 - สำหรับผลิตภัณฑ์อื่น ๆ ที่อยู่ IP เริ่มต้นคือ 192.168.0.254 และที่อยู่ IP ของคอมพิวเตอร์ของคุณควรจะเป็น 192.168.0.x (“X” คือ ค่า 1-253)
2. ใส่ admin ที่ชื่อผู้ใช้และรหัสผ่านสำหรับเข้าสู่ระบบ
3. เปลี่ยนชื่อผู้ใช้งานเริ่มต้นและรหัสผ่านเพื่อป้องกันอุปกรณ์ของคุณแล้วเริ่มต้นการกำหนดค่าอุปกรณ์

Lưu ý: Hình ảnh có thể khác so với sản phẩm thực tế.

Mô hình mạng phổ biến

■ Chế độ quản lý

Thông qua phần mềm quản lý tập trung (đối với sản phẩm EAP và Pharos)

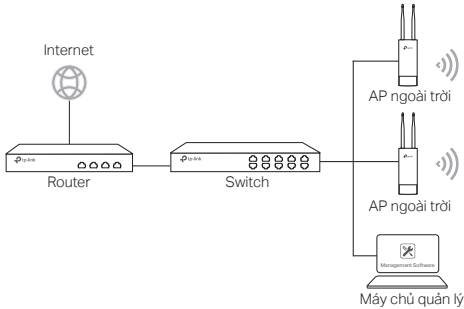

Một máy tính chạy phần mềm quản lý tập trung, có thể cùng hoặc khác lớp mạng với các AP, được sử dụng để quản lý tập trung các AP.

Bạn có thể tải về phần mềm tương ứng từ trang web của chúng tôi <https://www.tp-link.com>.

Thông qua bộ điều khiển (đối với EAP và CAP)

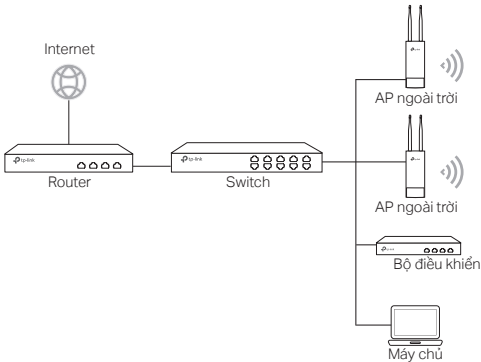

Bộ điều khiển có thể cùng hoặc khác lớp mạng với AP. Máy chủ quản lý được sử dụng để đăng nhập vào bộ điều khiển để quản lý tập trung các AP.

■ Chế độ độc lập

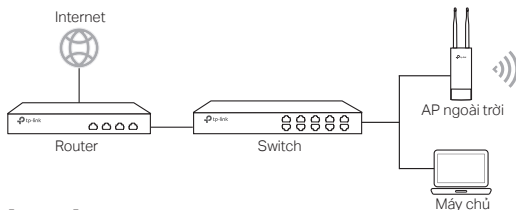

Kết nối phần cứng

Chọn một phương thức để kết nối thiết bị của bạn tùy theo các phụ kiện.

■ Thông qua Switch PoE

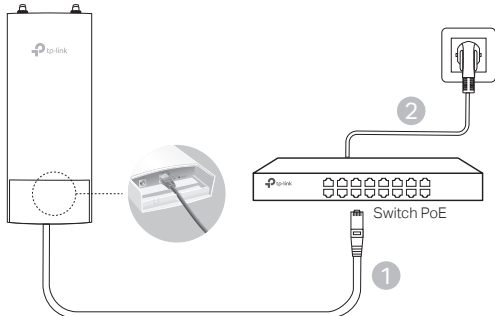

Lưu ý: Chỉ khả dụng với sản phẩm AP hỗ trợ PoE chuẩn.

■ Thông qua bộ chuyển đổi PoE

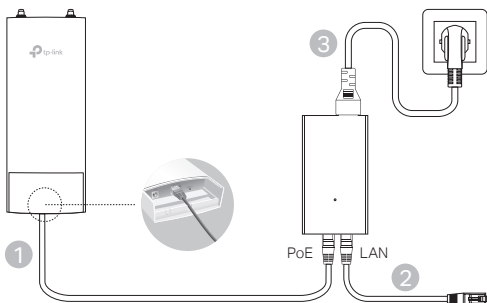

Hoặc

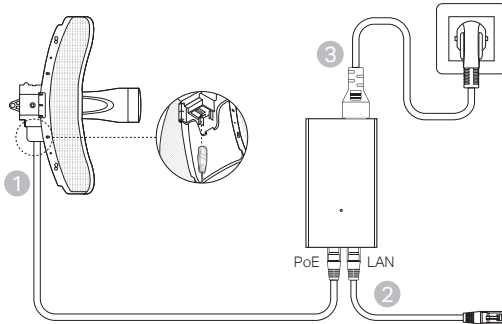

Lưu ý: Chỉ khả dụng với sản phẩm AP có bộ chuyển đổi PoE trong hộp sản phẩm.

Cài đặt phần cứng

1. Chọn một phương thức để lắp thiết bị.

■ Lắp thiết bị trên trụ.

Tại vị trí đã chọn, lắp thiết bị vào một điểm thích hợp của trụ và sau đó xoay chuyển thiết bị theo hướng mà bạn đã chọn.

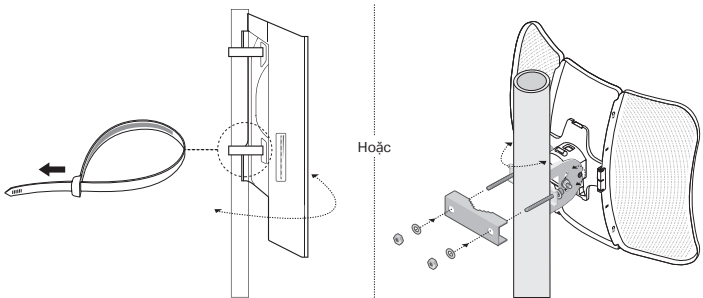

■ Lắp thiết bị lên tường (đối với sản phẩm có khung lắp)

Gắn khung lắp lên vị trí thích hợp lên tường. Đặt và đẩy thiết bị để khóa thiết bị vào đúng vị trí. Sau đó kết nối các ăng ten với thiết bị.

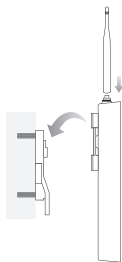

2. Lắp đặt đầu nối chống thấm nước. (đối với một số thiết bị nhất định)

Trước khi lắp đặt, hãy lắp cáp Ethernet qua nắp vận, đầu nối và vòng O-ring. Sau đó làm theo các bước như trong hình:

- (1) Kết nối cáp Ethernet với cổng.
- (2) Lắp vòng O-Ring vào đầu nối và vặn đầu nối vào thân thiết bị.
- (3) Lắp cáp Ethernet qua khe vòng seal với mặt dày hơn về phía đầu nối.
- (4) Cắm vòng seal vào đầu nối.
- (5) Vặn nắp vào đầu nối.

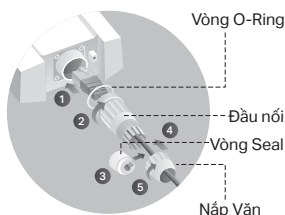

Cấu hình phần mềm

■ Chế độ quản lý

Để cấu hình nhiều thiết bị thông qua một phần mềm quản lý tập trung hoặc Bộ điều khiển không dây, xin vui lòng tham khảo Hướng dẫn sử dụng phù hợp. Bạn có thể tải về Hướng dẫn sử dụng từ trang web của chúng tôi <https://www.tp-link.com>.

■ Chế độ độc lập

Để cấu hình một thiết bị thông qua hệ thống quản lý giao diện web, xin vui lòng làm theo các bước bên dưới.

1. Khởi chạy trình duyệt web và nhập địa chỉ IP của thiết bị vào thanh địa chỉ và nhấn **Enter**.

Lưu ý:

- Đối với EAP, bạn có thể kiểm tra địa chỉ IP thông qua router của bạn.
 - Đối với các sản phẩm khác, địa chỉ IP mặc định là 192.168.0.254 và địa chỉ IP của máy tính của bạn cần phải được cài đặt là 192.168.0.x ("x" là số bất kỳ từ 1 đến 253).
2. Nhập **admin** cho cả Tên đăng nhập và Mật mã để đăng nhập.
 3. Thay đổi Tên đăng nhập và Mật mã mặc định để bảo vệ thiết bị của bạn, sau đó bắt đầu cấu hình thiết bị.

참고 : 이미지는 실제 제품과 다를 수 있습니다 .

일반적인 네트워크 배치

■ 관리 모드

중앙 제어식 관리 소프트웨어를 통해 (EAP 및 Pharos 제품용)

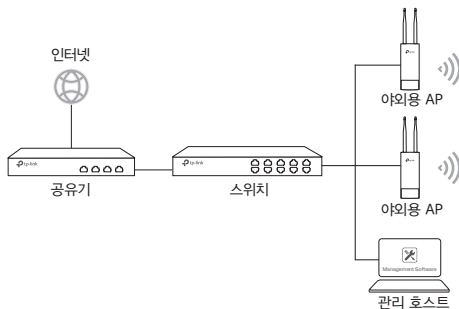

컴퓨터와 AP 들이 동일한 서브넷에 있을때 , 관리 소프트웨어를 컴퓨터에서 실행하여 AP 들을 관리합니다 .

웹 사이트 <https://www.tp-link.com> 에서 해당 소프트웨어를 구할 수 있습니다 .

하드웨어 컨트롤러를 통해 (EAP 및 CAP 용)

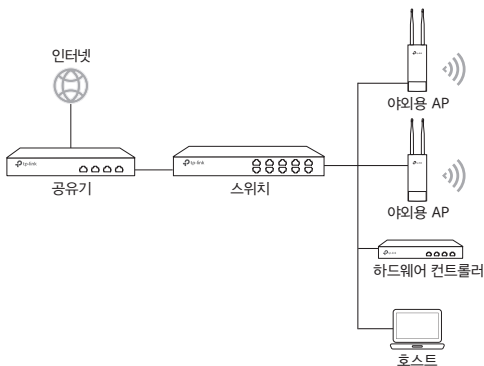

하드웨어 컨트롤러는 AP 와 동일한 서브넷 또는 다른 서브넷에있을 수 있습니다 . 관리 호스트는 AP 를 중앙에서 관리하기 위해 하드웨어 컨트롤러에 로그인하는 데 사용됩니다 .

■ 독립실행 모드

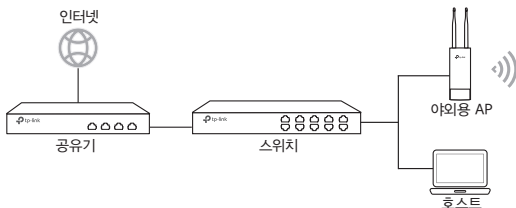

하드웨어 연결

액세서리에 따라 장치를 연결하는 방법을 선택하십시오 .

■ PoE 스위치를 통해

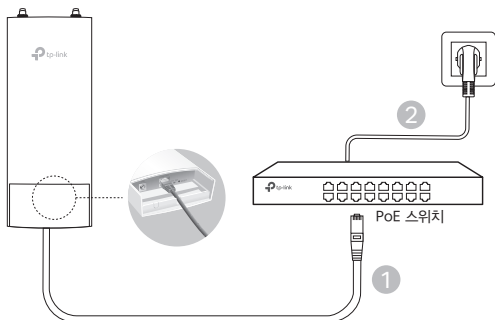

참고 : 표준 PoE 를 지원하는 AP 제품만 사용할 수 있습니다 .

■ PoE 어댑터를 통해

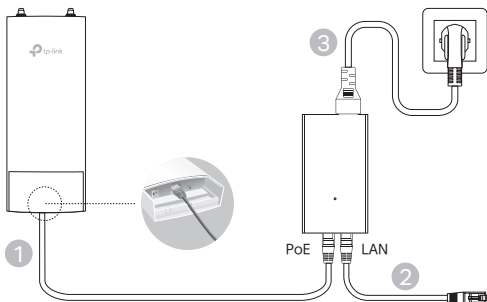

또는

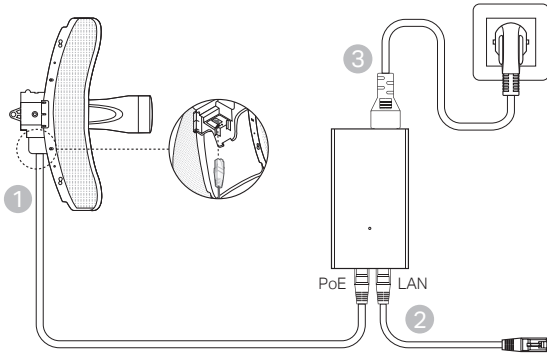

참고 : 패키지에 PoE 어댑터가있는 AP 제품만 사용할 수 있습니다 .

하드웨어 설치

1. 장치를 고정할 수단을 선택하세요 .

■ 장치를 막대에 장착하기

선택한 위치에서 장치를 막대의 적당한 지점에 연결 한 다음 장치의 방향을 맞추어 가까이 정렬시키세요 .

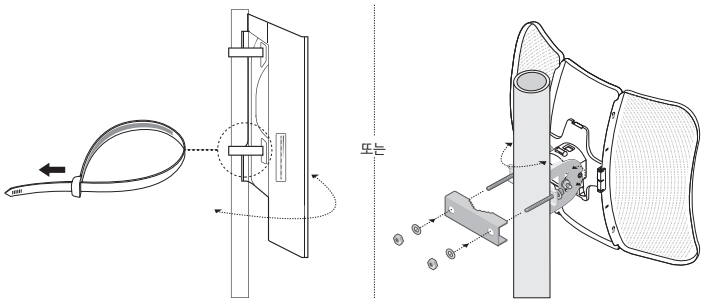

■ 장치를 벽에 장착 (마운트 브래킷이 있는 제품의 경우)

마운트 브래킷을 벽의 원하는 위치에 장착하세요. 장치를 누르면서 밀어내어 장소에 고정시키세요. 그 후 장비에 안테나를 연결하세요.

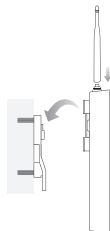

2. 방수 씬을 설치하십시오. (특정 기기의 경우)

설치하기 전에 이더넷 케이블을 나사형 커버, 브래킷 및 O 링을 통과시켜 둡니다. 그런 다음 그림에 표시된 단계를 따르십시오.

- (1) 이더넷 케이블을 포트에 연결합니다.
- (2) 브래킷 헤드에 O 링을 끼우고 브래킷을 본체에 나사로 고정합니다.
- (3) 두꺼운 쪽이 브래킷을 향하도록 씬의 슬릿을 통해 이더넷 케이블을 끼웁니다.
- (4) 씬을 브래킷에 끼웁니다.
- (5) 나사형 커버를 브래킷에 나사로 고정합니다.

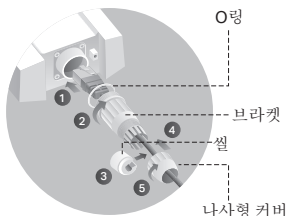

소프트웨어 설정

■ 관리 모드

중앙 집중식 관리 소프트웨어 또는 무선 컨트롤러를 통해 많은 수의 장치를 구성하려면 해당되는 방법의 유저 가이드를 참조하십시오. 웹 사이트 <https://www.tp-link.com>에서 유저 가이드를 다운로드 할 수 있습니다.

■ 표준 모드

웹 기반 관리 시스템을 통해 장치를 구성하려면 다음 단계를 따르십시오.

1. 웹 브라우저를 실행하고 주소 표시 줄에 장치의 IP 주소를 입력 한 다음 Enter 키를 누릅니다.
참고 :
 - EAP의 경우 공유기를 통해 IP 주소를 확인할 수 있습니다.
 - 다른 제품의 경우 기본 IP 주소는 192.168.0.254이며 컴퓨터의 IP 주소는 192.168.0.x 로 설정해야 합니다 ("x"는 1에서 253 사이의 숫자임).
2. User Name 과 Password 에 admin 을 입력하여 로그인하세요 .
3. User Name 과 Password 의 기본값을 변경하여 장치를 보호하고 , 장치 설정을 시작하세요 .

해당 무선설비는 운용중 전파혼신 가능성이 있음 .

注意!

取得審驗證明之低功率射頻器材，非經核准，公司、商號或使用者均不得擅自變更頻率、加大功率或變更原設計之特性及功能。

低功率射頻器材之使用不得影響飛航安全及干擾合法通信；經發現有干擾現象時，應立即停用，並改善至無干擾時方得繼續使用。

前述合法通信，指依電信管理法規定作業之無線電通信。

低功率射頻器材須忍受合法通信或工業、科學及醫療用電波輻射性電機設備之干擾。

應避免影響附近雷達系統之操作。

高增益指向性天線只得應用於固定式點對點系統。

安全諮詢及注意事項

- 請使用原裝電源供應器或只能按照本產品注明的電源類型使用本產品。
- 清潔本產品之前請先拔掉電源線。請勿使用液體、噴霧清潔劑或濕布進行清潔。
- 注意防潮，請勿將水或其他液體潑灑到本產品上。
- 插槽與開口供通風使用，以確保本產品的操作可靠並防止過熱，請勿堵塞或覆蓋開口。
- 請勿將本產品置放於靠近熱源的地方。除非有正常的通風，否則不可放在密閉位置中。
- 不要私自拆開機殼或自行維修，如產品有故障請與原廠或代理商聯繫。

限用物質含有情況標示聲明書

產品元件名稱	限用物質及其化學符號					
	鉛 Pb	鎘 Cd	汞 Hg	六價鉻 Cr ⁶⁺	多溴聯苯 PBB	多溴二苯醚 PBDE
PCB	○	○	○	○	○	○
外殼	○	○	○	○	○	○
電源供應器	—	○	○	○	○	○

備考1. "超出0.1 wt %"及"超出0.01 wt %"系指限用物質之百分比含量超出百分比含量基準值。
備考2. "○"系指該項限用物質之百分比含量未超出百分比含量基準值。
備考3. "—"系指該項限用物質為排除項目。



For technical support, the user guide and other information, please visit <https://www.tp-link.com/support/>, or simply scan the QR code.